

Prénom : _____

Date : _____

ETUDE DE LA LANGUE : VOCABULAIRE

Je sais distinguer les synonymes et les antonymes	
---------------------------------------------------	--

1. Choisis dans la liste, le verbe synonyme qui convient le mieux.

déraper – savourer – se hisser – briller

- a) L'un des hommes de cordée glisse ----- sur la roche humide.
- b) Le montagnard grimpe ----- avec lenteur.
- c) L'alpiniste goûte ----- ce moment merveilleux.
- d) Le soleil resplendit ----- vers les hauts sommets.

2. Remplace les mots en gras par des synonymes. Aide-toi d'un dictionnaire.

Le couloir était **vide**....., avec **juste**..... un gardien qui **somnolait**..... sur une chaise devant la porte de la suite royale. L'aventure **commençait** plutôt bien. Je **m'avançais**..... sur la pointe des pieds pour ne pas lui donner l'alerte, **lorsque** un autre garde entra.

3. Remplace les adjectifs soulignés par un adjectif de sens contraire.

bon - juste – excellent – beau

Ce calcul est mauvais : Il a mauvais caractère :

Quel mauvais temps : Ce gâteau est mauvais :

4. Ecris le contraire des mots à l'aide d'un préfixe.

adroit : possible : prudent :

agréable : connu : coller :

5. Relie les synonymes.

féroce ◦	◦ chute
cascade ◦	◦ célébrer
fêter ◦	◦ bande
groupe ◦	◦ cruel
débuter ◦	◦ commencer

6. Relie les antonymes

adorer ◦	◦ travailleur
vide ◦	◦ rapide
paresseux ◦	◦ dépenser
lent ◦	◦ plein
économiser ◦	◦ détester

Prénom :

1. Complète le dessin avec les mots: *face* – *arête* – *sommet*.

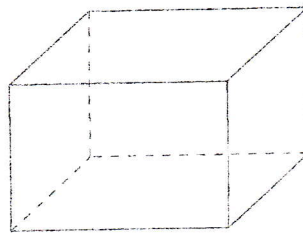

pavé droit

Ce pavé a :
— faces
— arêtes
— sommets

2. Un polyèdre est un solide dont les faces sont _____ . Observe les solides ci-dessous et écris le nom des deux solides qui ne sont pas des polyèdres.

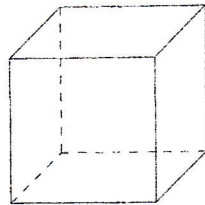

cube

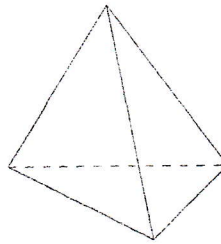

pyramide

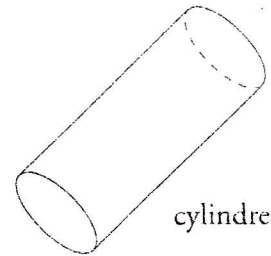

cylindre

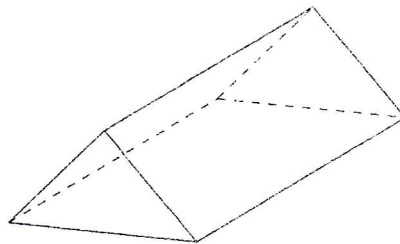

prisme

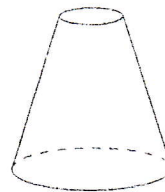

cône
tronqué

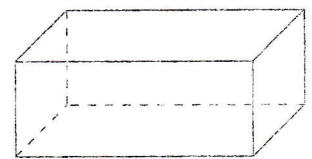

pavé

3. Coche les noms des trois solides qui composent cette maison.

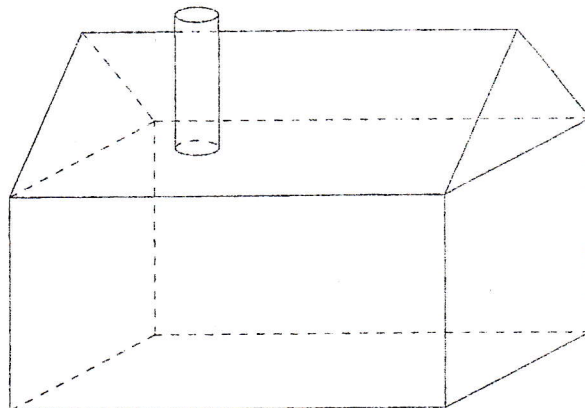

cône

pyramide

cylindre

prisme

cube

pavé droit

4. Dessine le patron d'un cube.